



Technik, die dem Menschen dient.

Инструкция по монтажу

**Чугунный отопительный котел
мощностью до 60 кВт**

**серии
«Линия комфорта»
«Линия функциональности»**

Содержание

Содержание	стр.
Указания по технике безопасности	3
Чугунный отопительный котел	4-5
Руководство по монтажу	6
Монтаж	7
Установка котла на цоколе	8-9
Монтаж бойлера из высоколегированной стали	10-11
Установка котла на бойлере	12-13
Декоративные элементы серии «Линия комфорта»	14
Система соединений	15
Подключение воды	16
Заполнение и слив воды	17
Монтаж жидкотопливной горелки	18
Техобслуживание	19
Технические характеристики и габаритные размеры	20-23
Устранение неисправностей	24

Указания по технике безопасности

Общие сведения

Перед проведением работ по монтажу, вводу в эксплуатацию или техобслуживанию, обслуживающий персонал должен прочитать данную инструкцию.

Необходимо соблюдать все параметры, указанные в данной инструкции.

При нарушении инструкции по монтажу, гарантия фирмы WOLF аннулируется.

Указательные знаки

В данной инструкции по монтажу используются следующие указательные знаки и надписи:



Несоблюдение указаний, выделенных данным знаком, опасно для здоровья и жизни людей.

Внимание

Несоблюдение указаний, выделенных данной надписью, может привести к повреждению отопительного котла.

В дополнение к инструкции по монтажу предусмотрены инструкции по управлению и эксплуатации, а также указания на наклейках, которые также необходимо соблюдать.

Указания по технике безопасности

- К работам по монтажу, вводу в эксплуатацию и техобслуживанию отопительного котла допускается только квалифицированный персонал.
- К работам над электрической частью отопительного котла (например устройствам регулирования), согласно DIN EN 50110-1 допускаются только квалифицированные электрики.
- При проведении электромонтажных работ следует руководствоваться предписаниями VDE/OVE и местными нормами и предписаниями.
- Эксплуатация отопительного котла разрешается только в диапазоне мощности, заданном в технической документации фирмы WOLF.
- Применение отопительного котла в соответствии с назначением подразумевает его исключительное использование в водяных системах отопления, согласно DIN 4751.
- Запрещается снимать, переключать или каким-либо другим образом выводить из работы предохранительные и контрольные устройства.
- Эксплуатация котла разрешается только в технически исправном состоянии. Все повреждения и неисправности, которые отрицательным образом сказываются или могут сказаться на безопасности работы, должны быть незамедлительно устранены специалистами.
- При замене поврежденных частей и компонентов разрешается использовать только оригинальные запасные части фирмы WOLF.

Нормы и предписания

- Отопительные котлы, описанные в данной инструкции по монтажу, являются котлами, работающими в низкотемпературном режиме согласно предписаний HeizAnIV и 92/42/EWG (КПД котлов водяного отопления).
- Настоящая инструкция должна храниться в легко доступном для обслуживающего персонала месте. Всю дополнительную сопроводительную документацию необходимо сложить в прозрачную папку и прикрепить к боковой обшивке котла.
- Монтаж и эксплуатация отопительных котлов разрешается только в помещениях и котельных, удовлетворяющих требованиям местных органов пожарной безопасности.
- Для обеспечения надежной и экономичной работы системы отопления, необходимо один раз в год проводить ревизию и чистку котла. К выполнению таких работ допускается только специалист сервисной службы.
При чистке помещения котельной отопительный котел следует выключить.

Фирма WOLF рекомендует заключить договор на техобслуживание.

Чугунный отопительный котел

Чугунный отопительный котел

изготовлен в соответствии с DIN EN 303, директивами ЕС 90/396/EWG (Оборудование работающее на газе), 73/23/EWG (Директивы по оборудованию низкого напряжения), 89/336/EWG (Директивы по электромагнитной совместимости), 92/42/EWG (КПД котлов водяного отопления) и 93/68/EWG (Директивы по идентификационным обозначениям) для систем отопления с использованием насосов отопительного контура и температурой в подающей магистрали до 110°C с допустимым рабочим давлением 4 бар по DIN 4751 и максимальным давлением бойлера 10 бар по DIN 4753. Соответствует требованиям 1. BImSchV §7(2) по максимально допустимым значениям NO_x.

Допущен для эксплуатации на территории Российской Федерации Разрешением Госгортехнадзора России № РСР 04-3883.

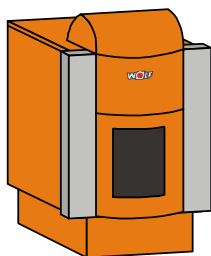

Чугунный отопительный котел, работающий на жидком топливе или газе, типа СНК (Доп. оснащение - цоколь котла)

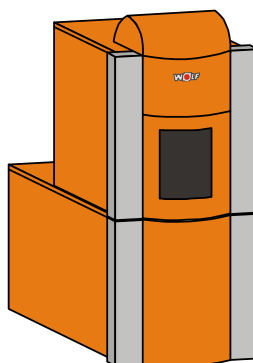

Чугунный отопительный котел работающий на жидком топливе или газе, типа СНК-СВ, сбойлером из высоколегированной стали

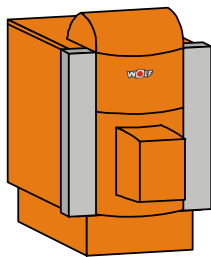

Чугунный отопительный котел типа СНУ, поставляемый со встроенной жидкотопливной горелкой «Unit» (Доп. оснащение - цоколь котла)

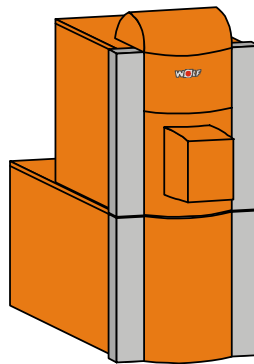

Чугунный отопительный котел типа СНУ-СВ, поставляемый со встроенной жидкотопливной горелкой «Unit» сбойлером из высоколегированной стали

Чугунный отопительный котел

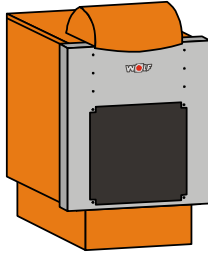

Чугунный отопительный котел, работающий на жидком топливе или газе, типа FHK (Доп. оснащение - цоколь котла)

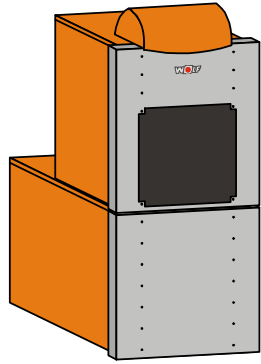

Чугунный отопительный котел, работающий на жидком топливе или газе, типа FHK-FB с бойлером из высоколегированной стали

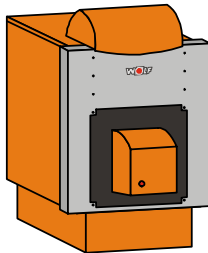

Чугунный отопительный котел типа FNU, поставляемый со встроенной жидкотопливной горелкой «Unit» (Доп. оснащение - цоколь котла)

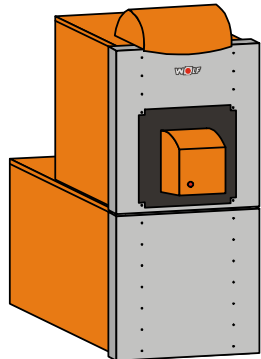

Чугунный отопительный котел типа FNU-FB, поставляемый со встроенной жидкотопливной горелкой «Unit» с бойлером из высоколегированной стали

Руководство по монтажу

Руководство по монтажу

Внимание

- Для монтажа отопительного котла или отопительного котла с бойлером из высоколегированной стали, требуется ровное основание, способное выдерживать соответствующую нагрузку.

- **Отопительный котел и бойлер из высоколегированной стали (если имеется) разрешается устанавливать только в защищенных от замерзания помещениях.**

При опасности замерзания находящегося в простом котла, необходимо слить воду из котла, бойлера и системы отопления.

- Отопительный котел и бойлер из высоколегированной стали (если имеется) устанавливать горизонтально или с небольшим наклоном назад, чтобы обеспечить полное удаление воздуха (выправить котел с помощью опорных винтов).

Внимание

- Запрещается установка отопительного котла в помещениях с агрессивной средой, сильной запыленностью или высокой влажностью (мастерские, моечные, комнаты досуга и др.)

Внимание

- Воздух, используемый для процесса горения, не должен содержать галогенуглеводородов.



- Расстояние до стен или горючих материалов должно соответствовать предписаниям местных органов пожарной безопасности. Минимальное допустимое расстояние составляет 200 мм.

- Боковое расстояние между котлом и стенами должно составлять не менее 400 мм, чтобы обеспечить свободное открывание дверец котла с горелкой.



- Горизонтальный участок трубы для отвода отходящих газов должен быть по возможности коротким и устанавливаться под углом вверх к дымовой трубе.

- Необходимо выполнить тщательную изоляцию труб для отвода отходящих газов!

- Для обеспечения возможности очистки труб отходящих газов, следует использовать колена труб с дверцами.

Минимальные расстояния при установке

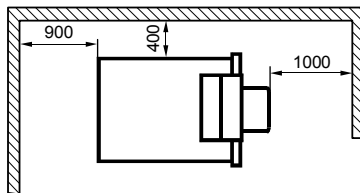

Транспортировка к месту установки

Для обеспечения более легкой транспортировки отопительного котла к месту установки, в качестве дополнительного оснащения поставляются транспортные ремни с карабинами.

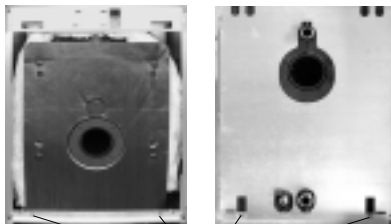

Отверстия для крепления транспортных ремней

Внимание

Транспортировка котла разрешается только при использовании всех 4-х транспортных ремней!

Установка отопительного котла на опорных винтах или ножках (доп. оснащение)

На заводе-изготовителе отопительный котел укомплектовывается 4-мя опорными винтами.

- С помощью опорных винтов или ножек (дополнительное оснащение) установить котел горизонтально или с небольшим наклоном назад.

Установка отопительного котла на цоколе (доп. оснащение)

- Монтаж цоколя выполнить в соответствии с прилагаемой инструкцией по монтажу.

В инструкции по монтажу цоколя описывается последовательность его сборки с применением опорных винтов или, соответственно, ножек.

- Перед установкой отопительного котла на цоколе, полностью закрутить опорные винты, чтобы не повредить резьбу.

- Для крепления на цоколе, на котле предусмотрены специальные отверстия. Дополнительное крепление котла не требуется.

- Котел с опорными винтами установить на цоколе в горизонтальном или слегка наклонном назад положении.

Монтаж цоколя

Шестигранные винты M8x30 с гайками для крепления котла завинтить с лицевой стороны

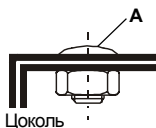
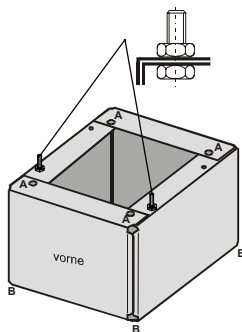

- Выполнить сборку частей цоколя.

Внимание: Не перепутать лицевую и заднюю части!
Размеры см. таблицу!

Сначала монтируются лицевая и задняя части цоколя, затем - боковые.

Габаритные размеры цоколя		Лицевая часть/ Задняя часть	Боковая часть
СНК/СНУ/ФНК/ФНУ-22	мм	554	497
СНК/СНУ/ФНК/ФНУ-29	мм	554	597
СНК/СНУ/ФНК-37	мм	554	697
СНК/СНУ/ФНК-45	мм	654	794
СНК/СНУ/ФНК-60	мм	654	997

- С верхней стороны закрепить части цоколя винтами с плоской головкой (одеть шайбу и гайку) («А»).

- С нижней стороны закрепить части цоколя специальными винтами (с внутренней и наружной резьбой) «В» и гайками.

- Опорные винты или ножки (дополнительное оснащение) вкрутить в специальные винты и установить цоколь горизонтально.

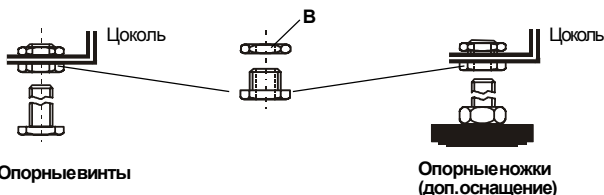

- Установить котел на цоколь.

- Дополнительно крепление между котлом и цоколем не требуется.

Установка котла на цоколе

Монтаж котла

Вид X

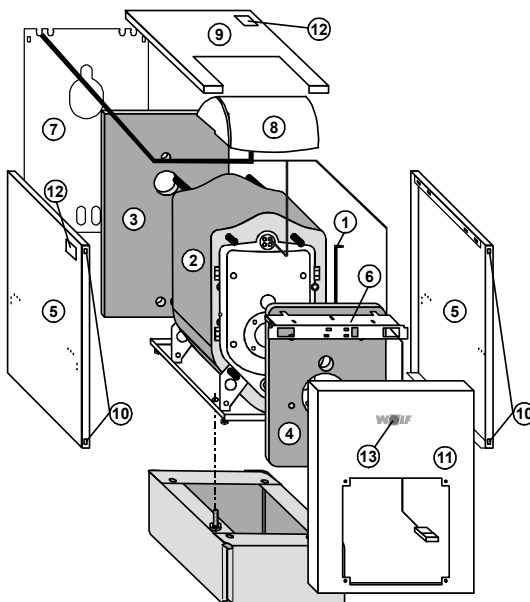
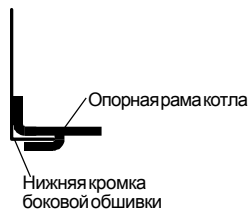

① Болты дверцы

вставить в крепежный уголок дверцы слева или справа (в зависимости от стороны открывания).

② Теплоизоляция

проложить вокруг котла (соединить внахлест) и закрепить с помощью 3-х крепежных пружин.

③ Теплоизоляция

проложить сзади поверх подводов и приложить к задней стенке.

④ Теплоизоляция

приложить к лицевой части котла и закрепить крепежными заглушками (4 шт.)

⑤ Боковая обшивка

нижнюю кромку вставить в пазы опорной рамы котла (вид X).

Установочная консоль

установить посередине и параллельно отверстию вперед, чтобы совместить пазы боковой обшивки и крючки консоли.

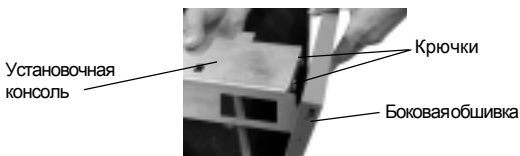

Закрепить соединение установочной консоли и боковой обшивки с помощью винтов (6 шт.), входящих в комплект поставки.

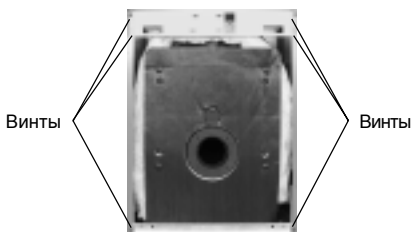

Установка котла на цоколе

7 Задняя стенка

Ввести пружинные скобки боковой обшивки в пазы на задней стенке и закрепить винтами (4 шт.), входящими в комплект поставки.

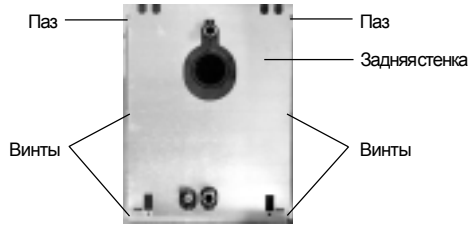

8 Корпус устройства регулирования

установить фиксирующие лапки в специально предусмотренные отверстия на установочной консоли и до упора продвинуть вперед. Закрепить корпус устройства регулирования сзади слева и справа (в направлении сверху вниз) двумя винтами, поставляемыми в комплекте с устройством регулирования. Датчик котла отвести назад, вставить в погружную гильзу и закрепить предохранительной скобой. Кабель горелки провести через отверстие на установочной консоли (справа или слева, в зависимости от стороны открывания дверцы). Для защиты кабеля горелки необходимо дополнительно установить крышку на установочной консоли. Кабель горелки закрепить с помощью зажима слева или справа на котле.



9 Крышка обшивки

установить.

10 Пружинные скобки

(4 шт.) закрепить в предварительно пробитые отверстия (10) боковой обшивки (5).

Пружинные скобки

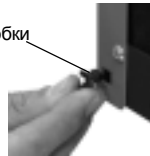

Лицевая обшивка

фасонные винты лицевой обшивки завести в пружинные скобки.



Типовая табличка

приклеить на видном месте.

Логотип WOLF

закрепить на лицевой обшивке (только у серии «Линия комфорта»).

Монтаж бойлера из высоколегированной стали

Монтаж бойлера

Вид Y

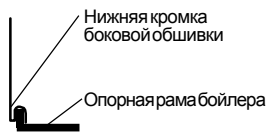

Монтаж бойлера из высоколегированной стали

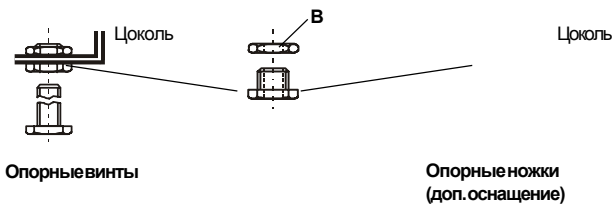

- 1 **Опорные винты** установить.
- 2 **Теплоизоляция** проложить вокруг бойлера (соединить внахлест) и закрепить с помощью 3-х крепежных пружин.
- 3 **Теплоизоляция** проложить сзади поверх подводков и приложить к задней стенке.
- 4 **Теплоизоляция** приложить к лицевой части котла и закрепить с помощью 2-х крепежных пружин.
- 5 **Винты котла** М8х30 (2 шт.) установить снизу в предусмотренные отверстия (5) и закрутить гайки М8.
- 6 **7** **Боковая обшивка** установить (слева и справа) в раму бойлера (вид Y)
- 8 **Крышка обшивки** установить и соединить с боковой обшивкой 2-мя винтами.
- 9 **Пружинные скобки** (4 шт.) закрепить в предварительно пробитые отверстия (9) боковой обшивки (6+7).



Пружинные скобки



- 10 **Лицевая обшивка** фасонные винты лицевой обшивки завести в пружинные скобки.
- Типовая табличка** приклеить на видном месте.



Установка котла на бойлере

Монтаж котла

Вид X

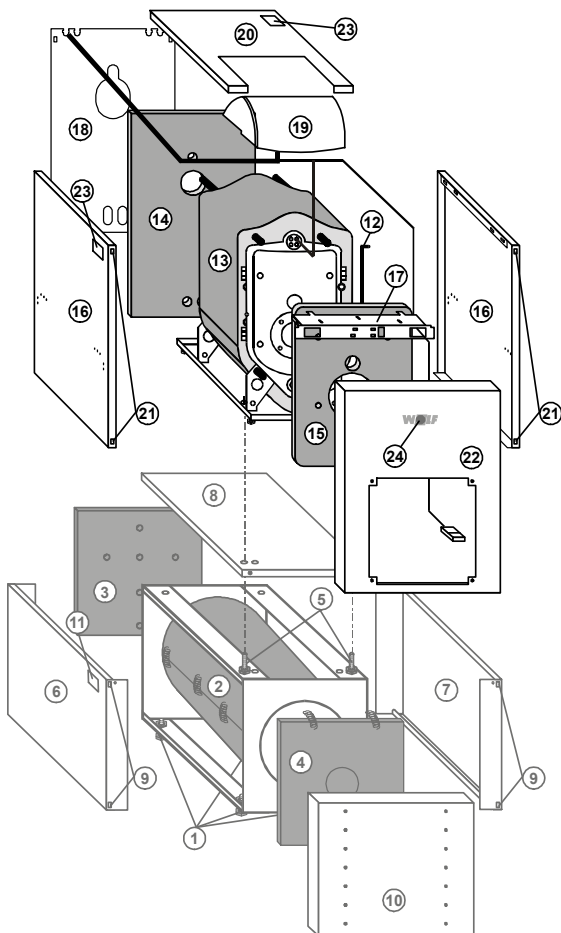

Опорная рама котла

Нижняя кромка
боковой обшивки

Болты дверцы

вставить в крепежный уголок дверцы слева или справа (в зависимости от стороны открывания).

Теплоизоляция

проложить вокруг котла (соединить внахлест) и закрепить с помощью 3-х крепежных пружин.

Теплоизоляция

проложить сзади поверх подводов и приложить к задней стенке.

Теплоизоляция

приложить к лицевой части котла и закрепить крепежными заглушками (4 шт.)

Боковая обшивка

нижней кромкой вставить в пазы опорной рамы котла (вид X).

Установ. консоль

установить посередине и параллельно отверстию вперед, чтобы совместить пазы боковой обшивки и крючки консоли.

Теплоизоляция

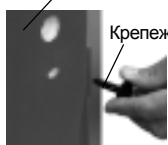

Крепежные заглушки

Установочная консоль

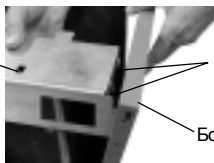

Крючки

Боковая обшивка

Установка котла на бойлере

Закрепить установочную консоль и боковую обшивку с помощью винтов (6 шт.), входящих в комплект поставки.

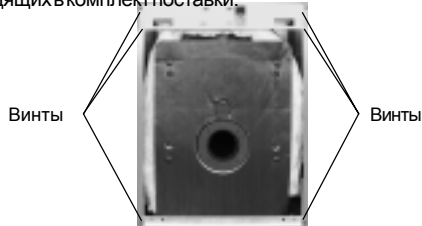

18 Задняя стенка

Ввести пружинные скобки боковой обшивки в пазы на задней стенке и закрепить винтами (4 шт.), входящими в комплект поставки.

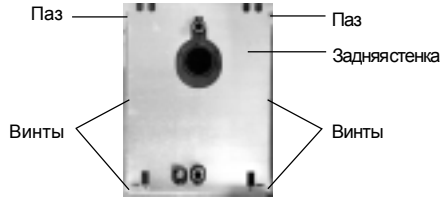

Корпус устройства регулирования

установить фиксирующие лапки в специально предусмотренные отверстия на установочной консоли и до упора продвинуть вперед. Закрепить корпус устройства регулирования сзади слева и справа (в направлении сверху вниз) двумя винтами, поставляемыми в комплекте устройством регулирования. Датчик котла отвести назад, вставить в погружную гильзу и закрепить предохранительной скобой. Кабель горелки провести через отверстие на установочной консоли (справа или слева, в зависимости от стороны открывания дверцы). Для защиты кабеля горелки необходимо дополнительно установить крышку на установочной консоли.

Кабель горелки закрепить на котле слева или справа с помощью зажима.

24

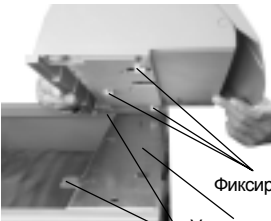

Фиксирующие лапки
Установочная консоль
Завинтить

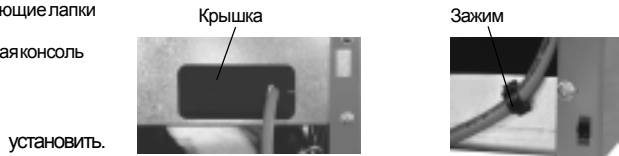

Крышка

Зажим

Крышка обшивки

установить.

Пружинные скобки

(4 шт.) закрепить в пробитые отверстия (21) боковой обшивки (16).



Пружинная скобка

Лицевая обшивка

фасонные винты лицевой обшивки завести в пружинные скобки.



Типовая табличка

приклеить на видном месте.

Логотип WOLF

закрепить на лицевой обшивке (только у серии «Линия комфорта»).

Декоративные элементы серии «Линия комфорта»

Отопительный котел

Дополнительно, для любых типоразмеров котлов серии «Линия комфорта», необходимо выполнить следующие работы:

1. Декор. элемент сверху: Вставить пластмассовые зажимы (4 шт, черные) в лицевую обшивку. Декоративный элемент с карманом для документов одеть на зажимы и до упора задвинуть.

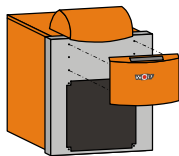

2. Декор. рама снизу: СНК 22-60 (с цоколем)

Вставить пластмассовые зажимы (4 шт, черные) в лицевую обшивку. Декоративную раму одеть на зажимы и до упора задвинуть.

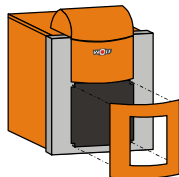

3. Декор. рама снизу: СNU 22-29 (с горелкой Unit)

Звукоизоляционный кожух (закруглением сверху) установить в нижнюю декоративную раму. Закрепить кожух на раме с помощью винтов (4 шт.) изнутри наружу.

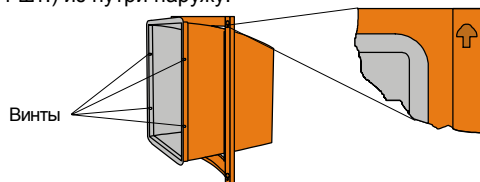
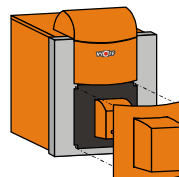

Вставить пластмассовые зажимы (4 шт, черные) в лицевую обшивку. Декоративную раму одеть на зажимы и до упора задвинуть.

3. Большой звукоизоляционный кожух: СNU 37-60 (с горелкой Unit)

Вставить пластмассовые зажимы (4 шт., оранжевые) в лицевую обшивку. Одеть большой звукоизоляционный кожух на зажимы и до упора задвинуть.

Бойлер

1. Декоративный элемент:

Дополнительно, для любых типоразмеров бойлеров серии «Линия комфорта», необходимо выполнить следующие работы:

Вставить пластмассовые зажимы (4 шт, черные) в лицевую обшивку. Декоративный элемент одеть на зажимы и до упора задвинуть.

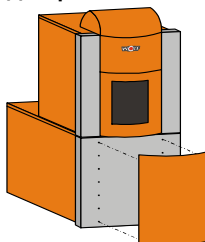

Система соединений

Соединение котел - бойлер

Выполнить соединение между отопительным котлом и бойлером, согласно нижеприведенного рисунка.

Внимание: Направление потока воды насоса загрузки бойлера - сверху вниз!

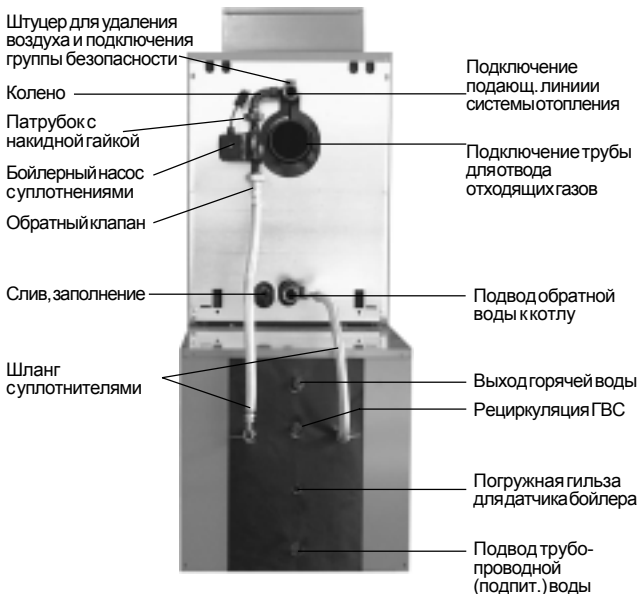

Соединение котел - система отопления

Подключение подающей и обратной линии системы отопления осуществляется через соответствующие выводы на отопительном котле. Выводы см. рисунок. Чтобы предотвратить сбой в системе циркуляции воды, за насосом отопительного контура необходимо установить обратный клапан.

Следует установить группу безопасности.



Запрещается перекрывать трубопровод между котлом и предохранительным клапаном!

Подключение системы отопления пола выполнить через 3-х или 4-х ходовой смеситель.

Внимание

Отопительный котел предназначен только для эксплуатации в системах, оснащенных насосами отопительного контура.

Рекомендация: Выполнить переоснащение систем отопления открытого типа на закрытый тип.

Звукоизоляция трубы для отвода отходящих газов (доп. оснащение)

Установить звукоизоляционный кожух на трубу отходящих газов.

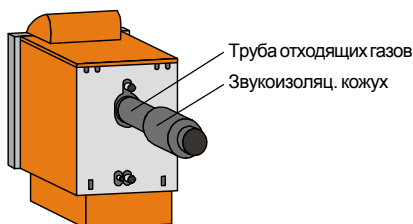

Подключение воды

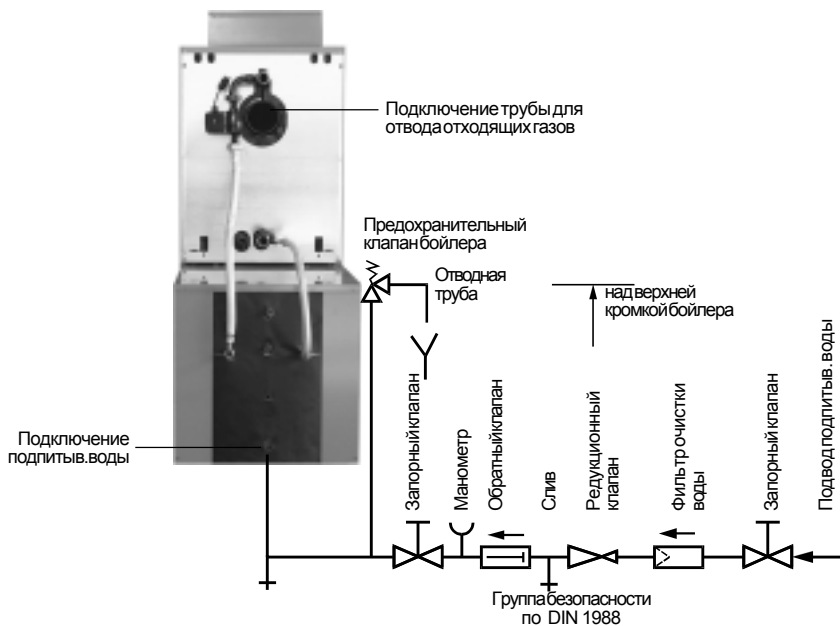

Подключение воды

Поскольку инородные примеси, находящиеся в воде во взвешенном состоянии, могут вызвать коррозию в трубопроводах системы отопления, рекомендуется установить фильтр в трубопроводе подачи холодной воды.

Подключение подпитывающей воды к котлу выполнить согласно DIN 1988 (см. схему). Для ограничения повышения давления, вызванного расширением воды в бойлере в процессе нагрева, к бойлеру необходимо подключить предохранительный клапан (с минимальным диаметром подключения DN 15), обеспечить к нему легкий доступ. Запрещается устанавливать какие-либо запорные устройства между предохранительным клапаном и бойлером.

Если подключение не соответствует вышеприведенной схеме, гарантия фирмы WOLF на поставленное оборудование аннулируется.

Диаметр продувочной трубы должен соответствовать выходному диаметру предохранительного клапана. Макс. допустимое число отводов (колен) на трубе - 2 шт. Макс. длина трубы - 2 м. При необходимости использования большего числа колен или трубы большей длины, следует выбрать продувочную трубу с большим внутренним диаметром. Запрещается использование более 3-х колен труб, а также трубы длиной более 4 м. Диаметр отводной трубы на выходе из сливной воронки должен быть в 2 раза больше входного диаметра предохранительного клапана.

На предохранительном клапане продувочной трубы, следует закрепить предупредительную табличку: „В процессе нагрева (в целях безопасности) из продувочной трубы возможен выход воды. Не закрывать!“

Фиксирующие винты, расположенные на лицевой стороне бойлера, следует подтягивать 1 раз в год (момент затяжки 33+ 2 Nm).

Заполнение и слив воды

Заполнение водой системы отопления



- Заполнять водой систему отопления и котел разрешается только при наличии установленного предохранительного клапана (давление срабатывания клапана макс. 3 бар).
- Для заполнения системы отопления подключить шланг подачи воды к крану заполнения и слива воды (не входит в комплект поставки).
- При эксплуатации отопительного котла с бойлером из нержавеющей стали фирмы WOLF, следует удалить воздух из нагревательного змеевика бойлера, при давлении в системе 0,5 бар и ниже, включив бойлерный насос (приблизительно на 2 мин.)
- При заполнении водой системы отопления следует следить за показаниями давления на манометре группы безопасности.
- Проверить работоспособность предохранительного клапана.
- Удалить воздух из котла (напр. с помощью автоматического воздушного клапана).

Слив воды из системы отопления

- Выключить систему отопления и дать ей охладиться.
- Открыть кран слива воды на котле.
- Открыть воздушные клапаны на радиаторах.
- Выполнить отвод воды из системы отопления.

Слив воды из нагревательного змеевика бойлера

- Выключить циркуляционный насос, дать бойлеру охладиться.
- Открыть кран слива воды на отопительном котле.
- Открыть воздушные клапаны на радиаторах.
- Отсоединить арматуру на входе и выходе змеевика.
- Слить воду. Остаточную воду в змеевике продуть сжатым воздухом.

Слив воды из бойлера



- Выключить циркуляционный насос, подождать, пока бойлер охладиться.
- Закрыть запорный клапан подвода холодной воды.
- Открыть кран для слива воды бойлера и кран горячей воды в здании.
- Отвести воду из бойлера.

Устройство повышения температуры обратной воды

Внимание

При эксплуатации систем отопления с большим расходом воды (более 20 л на 1 кВт мощности котла), дополнительно необходимо устройство повышения температуры обратной воды до 30°C.

Монтаж жидкотопливной горелки

Монтаж горелки

Инструкция по монтажу жидкотопливной горелки Unit находится в упаковке горелки.

Для крепления горелки к фланцу котла разрешается использовать только винты, длина которых при закручивании во фланец не превышает 15 мм.

Разрешается использовать только жидкотопливные горелки, изготовленные в соответствии с директивами ЕС 90/396/EWG!

Указание

230 В, 50Гц, 10А

Подключение насоса (насосов) отопительного контура и бойлерного насоса (насосов), используя предохранитель (не входит в комплект поставки) выполнить в следующих случаях:

- Потребление тока горелкой и насосов превышает 2А.
- Превышен общий расход электроэнергии устройством регулирования.

Указание

При первом вводе в эксплуатацию системы отопления, на дисплее устройства регулирования с учетом погодных условий недействующие (неподключенные) датчики высвечиваются как неисправные.

Устранение такого сигнала о неисправности см. руководство по эксплуатации устройства регулирования.



При эксплуатации отопительных котлов фирмы WOLF с устройствами регулирования других фирм-производителей, или каких-либо технических изменениях на поставленных устройствах регулирования, гарантия на оборудование фирмы WOLF аннулируется

Техобслуживание

Указание:

Для обеспечения надежной и экономичной работы системы отопления, необходимо один раз в год проводить ревизию и чистку котла. К проведению таких работ допускается только специалист сервисной службы. При чистке помещения котельной отопительный котел следует выключить.

Фирма WOLF рекомендует заключить договор на техобслуживание.

Техобслуживание



Лицевая обшивка

- Выключить выключатель устройства регулирования.
- Снять лицевую обшивку котла.

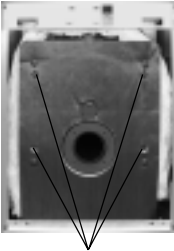

Винты дверцы

- Вытащить штекер горелки.
- Открутить винты дверцы котла.



Турбуляторы

- Открыть дверцу.
- Вытащить турбуляторы.



- Удалить отложения сажи/серы с помощью щетки, входящей в комплект поставки.

- Выполнить сборку в обратной последовательности.

Технические характеристики и габаритные размеры

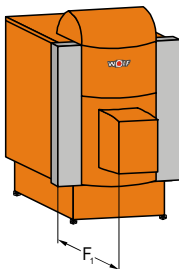

Чугунный котел	СНК/CHU-Premio/FHK CHU-TH / FHU-TH	22	29	37	45	60
		22	29	-	-	-
Диапазон мощностей с горелкой Premio	кВт	19-22	25-29	29-37	37-45	48-59
Диапазон мощностей с горелкой TH	кВт	15-22	22-29	-	-	-
Диапазон мощностей без горелки	кВт	15-22	22-29	29-37	37-45	48-60
Установленная мощность горелки Premio	кВт	21	27	34	41	55
Установленная мощность горелки TH	кВт	21	27	-	-	-
Подвод воды к котлу (внутр.резьба)	Rp	1 j	1 j	1 j	1 j	1 j
Отвод воды из котла (внутр.резьба)	Rp	1 j	1 j	1 j	1 j	1 j
Заполнение, слив (внутр.резьба)	Rp	S	S	S	S S	S
Число секций		3	4	5	6	8
Объем воды в котле	л.	29	35	41	47	59
Объем газа в котле	л.	33	43	53	63	83
Гидравл.сопротивл.сети (при ΔT=20K)	мбар	2	4	6	8	14
Макс. избыточное давление котла	бар	4	4	4	4	4
Отн.затр. тепла для поддерж. готовн. котла	%	1,15	1,05	0,95	0,85	0,7
Необходимое давление на входе в котел	Па	10	13	16	19	0
Сопротивление отходящих газов	Па	10	13	16	19	35
Темп. отход. газов* с горелкой Premio	°C	150-170	150-170	150-170	150-170	155-175
с горелкой TH, без горелки	°C	130-170	140-170	150-170	150-170	155-175
Масс. поток отход. газов* с гор. Premio	кг/ч	32-37	42-49	49-62	62-75	80-98
с горелкой TH, без горелки	кг/ч	25-37	37-49	49-62	62-75	80-100
Диаметр трубы отходящих газов	мм	129	129	149	149	149
Глубина камеры сгорания	мм	350	450	550	650	850
Диаметр камеры сгорания	мм	290	290	290	290	290
Вес котел	кг	167	198	229	260	322
горелка	кг	10	10	15,5	15,5	15,5
Напряжение подключения	230 В / 50 Гц / 10А					
Потребл. мощность (устр.регул. и доп.оснащ.)	5 ВА					
Потребл. мощность (общая, без насосов)	15 ВА					
Предохранитель устр-ва регул. (макс. расход тока)	М 6,3 А					
Подключение сервомотора	230В, 50Гц, время выбега исполнит. мех-ма 4 - 7 мин.					

* Показатель для более низкой/высокой мощности котла относительно содержания CO₂, равного 13%, и средней температуры воды в котле 60 °C (жидкое топливо EL). Расчет диаметра труб для отходящих газов выполнить в соответствии с DIN 4705. При температуре отходящих газов выше 160 °C подключение котлов выполнить к трубам с улучшенной теплоизоляцией (группа сопротивления теплопроводности I согласно DIN18160 часть 1) или использовать соответствующие влагостойкие системы отвода отходящих газов, допущенные к использованию органами технадзора.

Технические характеристики и габаритные размеры

Чугунный котел	СНК/CHU-Premio/FHK CHU-TH / FHU-TH	22	29	37	45	60
		22	29	-	-	-
Высота котла	A мм	835	835	835	835	835
Ширина	B мм	660	660	660	660	660
Длина	C мм	640	740	840	940	1040
Высота цоколя	D мм	280	280	280	280	280
Общая высота с устр.-вом регулир.	E мм	1280	1280	1280	1280	1280
Глубина звукоизоляц. кожуха	F ₁ мм	336	336	345	345	345
Глубина кожуха горелки	F ₂ мм	235	235	-	-	-
Подвод обратной воды в котел	G мм	397	397	397	397	397
Подключение трубы отходящих газов	H мм	859	859	859	859	859
Отвод воды из котла	J мм	997	997	997	997	997

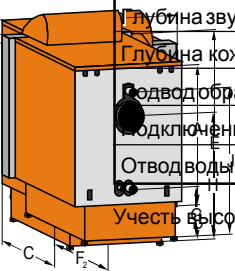

Учесть высоту опорных винтов/ножек 20мм ±10мм!

Технические характеристики и габаритные размеры

Чугунный котел СНК-СВ/CHU-Premio-СВ/ФНК-ФВ			22	29	37	45	60
CHU-TH-СВ / FHU-ФВ			22	29	-	-	-
Диапазон мощностей	с горелкой Premio	кВт	19-22	25-29	29-37	37-45	48-59
Диапазон мощностей	с горелкой TH	кВт	15-22	22-29	-	-	-
Диапазон мощностей	без горелки	кВт	15-22	22-29	29-37	37-45	48-60
Установленная мощность	горелки Premio	кВт	21	27	34	41	55
Установленная мощность	горелки TH	кВт	21	27	-	-	-
Подвод воды к котлу	(внутр. резьба.)	Rp	1 j	1 j	1 j	1 j	1 j
Отвод воды из котла	(внутр. резьба.)	Rp	1 j	1 j	1 j	1 j	1 j
Заполнение, слив	(внутр. резьба)	Rp	S	S	S	S	S
Число секций			3	4	5	6	8
Объем воды в котле		л	29	35	41	47	59
Объем газа в котле		л	33	43	53	63	83
Гидравл. сопротивление сети (при $\Delta T=20K$)		мбар	2	4	6	8	14
Макс. избыточное давление котла		бар	4	4	4	4	4
Отн. затраты тепла для поддержания готовн. котла		%	1,15	1,05	0,95	0,85	0,7
Необходимое давление на входе в котел		Па	10	13	16	19	0
Сопротивление отходящих газов		Па	10	13	16	19	35
Темп. отходящих газов*	с горелкой Premio	°C	150-170	150-170	150-170	150-170	155-175
	с горелкой TH; без горелки	°C	130-170	140-170	150-170	150-170	155-175
Массов. поток отход. газов*	с горелкой Premio	кг/ч	32-37	42-49	49-62	62-75	80-98
	с горелкой TH; без горелки	кг/ч	25-37	37-49	49-62	62-75	80-100
Диаметр трубы отходящих газов		мм	129	129	149	149	149
Глубина камеры сгорания		мм	350	450	550	650	850
Диаметр камеры сгорания		мм	290	290	290	290	290
Бойлер	155 л	л	X	X	-	-	-
	200 л	л	X	X	X	X	X
Отн. затраты тепла на поддержание готовности							
	котел+бойлер 155 л	%	1,7	1,6	-	-	-
	котел+бойлер 200 л	%	1,9	1,8	1,6	1,4	1,2
Вес	котел	кг	167	198	229	260	322
	горелка	кг	10	10	15,5	15,5	15,5
	бойлер 155 л	кг	66	66	-	-	-
	бойлер 200 л	кг	83	83	83	83	83
Напряжение подключения	230 В / 50 Гц / 10А						
Потребл. мощность (устр-во регулир. и доп. оснащ.)	5 ВА						
Потребл. мощность (общая, без насосов)	15 ВА						
Предохранитель устр-ва регулир. (макс. потребл. тока)	М 6,3 А						
Подключение сервомотора	230В, 50Г ц, время выбега исполнит. мех-ма 4-7 мин.						

Технические характеристики и габаритные размеры

Чугунный котел		СНК-СВ/CHU-Premio-СВ/ФНК-FB	22	29	37	45	60
		СНУ-ТН-СВ / FNU-FB	22	29	-	-	-
Высота котла	A мм		835	835	835	835	835
Ширина	B мм		660	660	660	660	660
Длина бойлера 155 л.	C мм		987	987	-	-	-
Длина бойлера 200 л.	C мм		1262	1262	1262	1262	1262
Высота бойлера	D мм		625	625	625	625	625
Общая высота сустр-вомрегулир.	E мм		1625	1625	1625	1625	1625
Глубина звукоизоляц. кожуха	F ₁ мм		336	336	345	345	345
Глубина кожуха горелки	F ₂ мм		235	235	-	-	-
Подвод воды к котлу	G мм		742	742	742	742	742
Подключение трубы отходящих газов	H мм		1204	1204	1204	1204	1204
Отвод воды из котла	J мм		1342	1342	1342	1342	1342
Подвод холодной воды	K мм		90	90	90	90	90
Рециркуляция ГВС	L мм		412	412	412	412	412
Отвод воды для ГВС	M мм		534	534	534	534	534

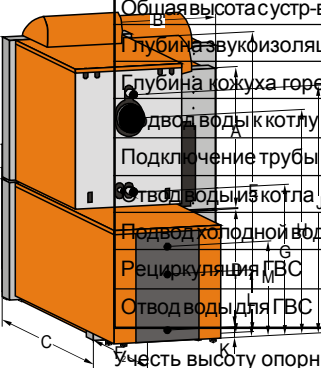

участь высоту опорных винтов/ножек 20мм ±10мм!

* Показатель для более низкой/высокой мощности котла относительно содержания CO₂, равного 13%, и средней температуры воды в котле 60 °С (жидкое топливо EL). Расчет диаметра труб для отходящих газов выполнить в соответствии с DIN 4705. При температуре отходящих газов выше 160 °С подключение котлов выполнить к трубам с улучшенной теплоизоляцией (группа сопротивления теплопроводности I согласно DIN18160 часть 1) или использовать соответствующие влагостойкие системы отвода отходящих газов, допущенные к использованию органами технадзора.

Устранение неисправностей

Неисправность	Причина	Способы устранения
Горелка не запускается или переключается в режим неисправности	Отсутствует напряжение	Проверить предохранитель, электрические контакты, положение выключателя устр-ва регулирования и аварийного выключателя системы отопления.
	Топливный бак пустой / Перекрыт газопровод	Заполнить топливный бак / Открыть газопровод.
	Неисправна горелка	Нажать кнопку деблокирования на автомате зажигания. (см. инструкцию по монтажу горелки)
	Отключение произведено защитным ограничителем температуры	Нажать кнопку деблокирования на устройстве регулирования.
Не работает насос отопительного контура	Засорен топливный фильтр	Заменить топливный фильтр.
	Включен летний режим работы системы отопления	Проверить положение переключателя летнего/зимнего режимов работы.
	Заблокирован насос отопительного контура.	Повернуть вал насоса отверткой.
Не работает насос загрузки бойлера	Неисправен насос отопительного контура	Заменить насос отопительного контура.
	Неисправен регулятор температуры бойлера	Проверить и в случае необходимости заменить регулятор температуры бойлера
	Заблокирован насос загрузки бойлера.	Повернуть вал насоса отверткой.
Система отопления в рабочем режиме, но температура в помещении слишком низкая	Неисправен насос загрузки бойлера.	Заменить насос загрузки бойлера.
	Установлено слишком низкое значение максимальной температуры котла.	Установить более высокое значение максимальной температуры котла.
	Слишком низкая температура сетевой воды. (замерить на входе в бойлер, а не в котле)	Установить более высокое значение температуры (на устройстве регулирования)
Слишком большое время нагрева	Объем сетевой воды недостаточен (отрицательно сказывается сильное разветвление системы отопления, т.е. температура обратной воды слишком низкая)	Установить более мощный насос загрузки бойлера.
	Из нагревательного змеевика не выпущен воздух.	Выключив насос загрузки бойлера, выпустить воздух.
	Нагревательный змеевик покрыт известью.	Очистить змеевик от извести.
Слишком низкая температура ГВС	Преждевременно отключается термостат.	Отрегулировать термостат.
	Слишком низкая температура обратной воды. (напр. сильно разветвлена система отопления)	Установить более мощный насос загрузки бойлера.